

RUS Инструкция по применению

UK Use and handling instructions

GER Gebrauchsanweisung und wartung

CHI 使用说明书

KOR 현재창

ARKTUR sensor

ARKTUR sensor 60 B/BG 3ETC

ARKTUR sensor 60 W/WG 3ETC

ARKTUR sensor 90 B/BG 3ETC

ARKTUR sensor 90 W/WG 3ETC



Дата изготовления прибора содержится в его серийном номере. Серийный номер указан на внутренней этикетке, которая размещена на вытяжке.

Визуальная расшифровка серийного номера 20141000001:

2014 ↓	10 ↓	00001 ↓
год изготовления	месяц изготовления	номер модели

Уважаемый покупатель!

Мы благодарны Вам за то, что Вы выбрали продукцию компании «SHINDO».

Мы постарались сделать все, чтобы Вы остались довольны нашим изделием.

Содержание инструкции:

Комплектация, технические характеристики	стр. 2
Гарантийное обслуживание	стр. 3
Для пользователя	стр. 3
Важные замечания	стр. 3
Безопасность детей	стр. 3
Меры безопасности	стр. 4
Описание вытяжки	стр. 5
Управление вытяжкой	стр. 6
Эксплуатация вытяжки	стр. 8
Обслуживание и уход за вытяжкой	стр. 9
Установка вытяжки	стр. 10
Подключение к электросети	стр. 12
Возможные неисправности и методы их устранения	стр. 14

Изделие произведено в соответствии с европейскими стандартами и сертифицировано CE, TUV, ISO, **EAC**

КОМПЛЕКТАЦИЯ, ТЕХНИЧЕСКИЕ ХАРАКТЕРИСТИКИ

КОМПЛЕКТАЦИЯ

1. Корпус вытяжки с декоративным стеклом в сборе – 1 шт.
2. Декоративный короб воздуховода вытяжки – 2 шт.
3. Планка для крепления к стене внутренней части декоративного короба воздуховода вытяжки – 1 шт.
4. Переходной фланец с антивозвратным клапаном – 1 шт.
5. Гибкий воздуховод диаметром 150 мм, длиной 2 м – 1 шт.
6. Комплект крепежа вытяжки к стене – 1 упаковка.
7. Инструкция – 1 шт.

ТЕХНИЧЕСКИЕ ХАРАКТЕРИСТИКИ

Модель	ARKTUR sensor 600	ARKTUR sensor 900
Габаритные размеры вытяжки, мм:		
Ширина	600	900
Глубина	476	
Высота (мин-макс)	910–1285	
Диаметр выходного отверстия	150	
Напряжение сети / Частота:	220–240 В ~ / 50 Гц	
Потребляемая мощность, Вт:	192	
Двигатель	190	
Лампы подсветки	LED, 2 x 1 Вт, 12 В	
Количество скоростей вентиляции	3	
Управление	Сенсорное	
Вес, кг	18,5	22,5

Производитель оставляет за собой право модифицировать изделие в целях улучшения качества и технических параметров изделия.

TM SHINDO

Производитель: ГУАНДУН АТЛАН ЭЛЕКТРОНИК АППЛАЙЭНС МЭНЬЮФЭКЧУР КО., ЛТД 12, 3-я Ист Роуд, Цзяньи Авеню, г. Лэлю, Шуньдэ, Фошань, Гуандун, КИТАЙ

Импортер:

ООО «Сигма Трейд», 115230, г. Москва, Хлебозаводский проезд, д. 7, стр. 9, этаж 8, пом. XV, комн. 18п

ПРАВО НА ГАРАНТИЙНОЕ ОБСЛУЖИВАНИЕ

Гарантия на продукцию Shindo составляет 24 месяца от даты продажи вытяжки. Для подтверждения права на гарантийное обслуживание просим Вас сохранять товарный чек вместе с гарантийным талоном. Гарантийный талон должен быть полностью заполнен с обязательным указанием даты продажи изделия и печатью торгующей организации.

Отсутствие чека или не заполненный гарантийный талон лишает Вас права на гарантийное обслуживание.

ДЛЯ ПОЛЬЗОВАТЕЛЯ

Перед установкой вытяжки и ее эксплуатацией необходимо внимательно ознакомиться с нашими рекомендациями.

Соблюдение рекомендаций, данных в инструкции, обеспечит надежную работу вытяжки. Все пользователи вытяжки должны знать правила ее эксплуатации. Не выбрасывайте данную инструкцию, поскольку в последствии она может Вам пригодиться, и Вы найдете в ней ответы на интересующие Вас вопросы.

ВАЖНЫЕ ЗАМЕЧАНИЯ

Данная кухонная вытяжка предназначена исключительно для использования в домашнем хозяйстве. Срок службы изделия составляет 7 (семь) лет.

Применение изделия в целях, отличных от бытовых, недопустимо. Если вытяжку используют для иных целей, то есть риск получения травм и повреждения имущества и на изделие не будет распространяться гарантия.

Нельзя начинать монтаж вытяжки и **снимать защитную пленку** с вытяжки из нержавеющей стали, пока Вы не убедитесь в технической исправности вытяжки путем подключения ее к электрической сети и проверки всех ее функций (см. раздел «Инструкция по установке вытяжки»).

Рекомендуем все работы по установке, подключению и ремонту Вашей вытяжки доверять только квалифицированным мастерам, занимающимся по роду своей деятельности выполнением таких работ. Установка, подключение и ремонт вытяжки не уполномоченными на то лицами может привести к низкому качеству работы и, как следствие, к повреждению изделия

Производитель не несет ответственности за любого рода повреждения и поломки, связанные с неправильной установкой, подключением и ремонтом вытяжки.

Производитель оставляет за собой право модифицировать изделия в целях улучшения качества и технических параметров изделия. Технические характеристики вытяжки приведены на табличке, находящейся внутри корпуса вытяжки. Чтобы их посмотреть, необходимо снять алюминиевый жирулавирующий фильтр.

БЕЗОПАСНОСТЬ ДЕТЕЙ

Частую дети не осознают опасности электроприборов. Во время работы вытяжки необходимо следить за детьми и не позволять им играть с нею.

Упаковочные материалы (такие как полиэтиленовая пленка) могут стать причиной удушья. Держите их вне досягаемости детей.

Утилизация отслужившего прибора

Данное изделие не подлежит утилизации в качестве бытовых отходов. Вместо этого его следует сдать в соответствующий пункт приемки электронного и электрооборудования для последующей утилизации. Соблюдая правила утилизации изделия, Вы можете предотвратить причинение окружающей среде и здоровью людей потенциального ущерба, который возможен, в противном случае, вследствие неподобающего обращения с подобными отходами. За более подробной информацией об утилизации этого изделия просьба обращаться к местным властям, в службу по вывозу и утилизации отходов или в магазин, в котором Вы приобрели изделие.



До момента отправления на утилизацию отслуживший прибор должен храниться в безопасном для детей состоянии.

При подготовке изделия к утилизации следует вытащить сетевую вилку из розетки и привести сетевой кабель и вилку в нерабочее состояние (например, перерезать кабель). Этим Вы исключите возможность несанкционированного пользования изделием.

МЕРЫ БЕЗОПАСНОСТИ

Вытяжка подключается к электросети напряжением 220–240 В ~, 50 Гц.

Во избежание поражения электрическим током вытяжка должна включаться в розетку с заземлением.

Данное изделие относится к классу 1 защиты от поражения электрическим током.

Не используйте лампы освещения, номинал мощности которых превышает указанный в технических характеристиках вытяжки, так как лампочки с большей мощностью могут стать причиной различных повреждений в электрической цепи.

Эксплуатация вытяжки без алюминиевого жирулавливающего фильтра запрещена.

При использовании вытяжки одновременно с другими обогревательными устройствами (газовые, масляные, угольные печи и т.д.), кроме электрических, может потребоваться дополнительная вентиляция помещения.

Воздух, проходящий через вытяжку и выбрасываемый в атмосферу, должен отводиться только в отдельную кухонную вентиляционную шахту и не должен выходить в дымоход или иной канал, используемый для удаления дыма от других устройств.

При монтаже вытяжки для отвода воздуха в вентиляционную шахту нельзя использовать воздуховод с меньшим диаметром, чем указано в инструкции по эксплуатации. Это создает дополнительное сопротивление выбрасываемому воздуху и приведет к увеличению шума и вибрации, а так же к перегреву мотора.

Вытяжку необходимо устанавливать над электрическими плитами на высоте не менее 45 см, над газовыми горелками – не менее 65 см.

Перед тем, как приступить к любой операции по очистке или ремонту вытяжки выключите напряжение электросети.

Согласно данной инструкции (см. ниже), обеспечивайте своевременную промывку многократно алюминиевых жирулавливающих фильтров. Не промытые своевременно фильтры снижают эффективность работы вытяжки и могут стать причиной пожара вследствие накопления в них масла и пыли.

Не стерилизуйте продукты питания открытым пламенем непосредственно под вытяжкой. Это может привести к возгоранию не очищенного алюминиевого жирулавливающего фильтра.

Не оставляйте горячее масло в посуде на включенной плите. Перегретые жир и масло легко самовоспламеняются, что может привести к возгоранию не очищенного алюминиевого жирулавливающего фильтра.

Пламя газовых конфорок всегда должно быть закрыто посудой. Сильный нагрев пламенем газовых конфорок может повредить вытяжку.

Не включайте вытяжку для уменьшения задымления, возникшего в результате возгорания в квартире. Включенная вытяжка создаст дополнительную тягу для огня.

В случае любого воспламенения отключите вытяжку от электросети, закройте пламя плотным материалом, препятствующим доступу кислорода к пламени, никогда не используйте воду для тушения.

ОПИСАНИЕ ВЫТЯЖКИ

ОПИСАНИЕ ВЫТЯЖКИ

Наружная часть вытяжки состоит из следующих составных частей (см. рис. 1):

1. Пульт управления вытяжкой.
2. Корпус вытяжки.
3. Откидная панель, обеспечивающая периметральное всасывание воздуха вытяжкой.
4. Алюминиевый жирославливающий фильтр, находящийся под откидной панелью.
5. Лампы освещения.
6. Декоративное стекло.



Рис. 2

Внутри вытяжки после снятия алюминиевого жирославливающего фильтра находится короб мотора (см. рис. 2) с мотором и крыльчаткой в сборе. В верхней части корпуса вытяжки расположена монтажная коробка и понижающий трансформатор.

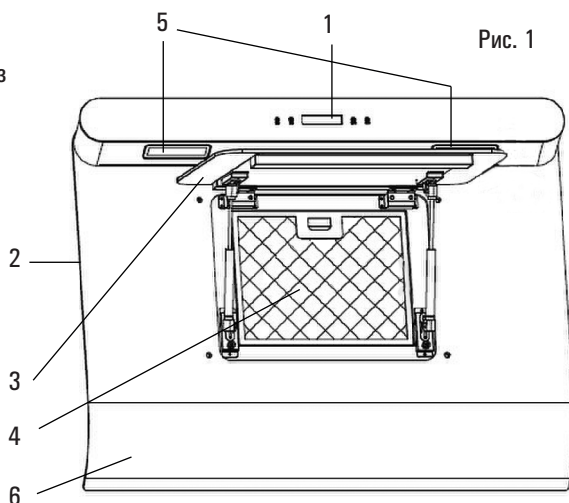
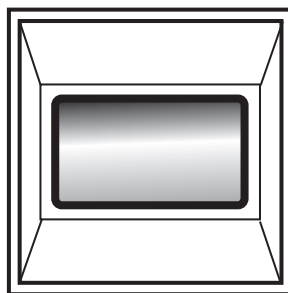

Дополнительными принадлежностями для вытяжки (в комплект не входят) являются (см. рис. 3):

1. Угольный запахоулавливающий фильтр. Применяется для фильтрации воздуха в помещении при работе вытяжки в режиме рециркуляции (см. пункт «Эксплуатация вытяжки»).

Угольный фильтр можно приобрести у розничного продавца.

Рис. 3



УПРАВЛЕНИЕ ВЫТЯЖКОЙ

УПРАВЛЕНИЕ ВЫТЯЖКОЙ

Ваша вытяжка имеет 3 скорости вентиляции, таймер. В зависимости от того, насколько велики испарения при готовке и жарке, вы можете выбрать наиболее подходящую скорость вентиляции.

Для более полной очистки воздуха включайте плиту и вытяжку одновременно. Это сделает процесс вентиляции более эффективным. После того, как вы закончили приготовление пищи, оставьте вытяжку работать ещё в течение некоторого времени. Это позволит полностью избавиться от пара и нежелательных запахов на кухне.

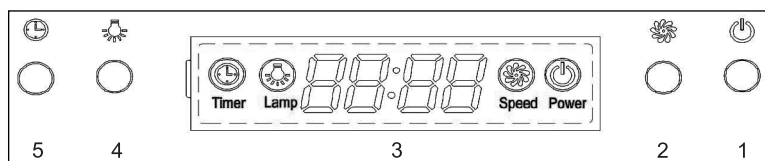

Рис. 4



На лицевой панели вытяжки расположен сенсорный переключатель режимов работы мотора и ламп освещения (см. рис. 4). Его элементы имеют следующее функциональное значение:



1. Включение / Выключение вытяжки.
2. Управление скоростью работы мотора.
3. Дисплей.
4. Включение / Выключение освещения.
5. Кнопка управления функцией ТАЙМЕР.

Работа пульта управления







1. Для включения ламп подсветки нажмите на кнопку . Выключение ламп подсветки происходит при повторном нажатии на .





Лампы освещения можно включать вне зависимости от работы мотора вытяжки.

2. Включить скорости работы мотора можно двумя способами. Нажав на кнопку  или



. Переключение между скоростями происходит последовательным нажатием на , а выключить работу мотора можно нажав на .

3. При выключенных лампах подсветки и скоростях мотора, нажав на кнопку  в течение 2–3 секунд, можно выставить текущее время. При этом на дисплее начнут мигать

цифры , обозначающие часы. Для увеличения значения нажмите на кнопку , а для уменьшения значения нажмите на кнопку . Выставив значение часов, нажмите на  для перехода на установку минут. Выставив необходимое количество минут кнопками  или , нажмите на  для установки выбранного значения.

4. Если на вытяжке работает мотор, то кнопкой  возможно выставить время задержки отключения вытяжки (ТАЙМЕР). Для этого нажмите на . На дисплее отобразится . Нажимая на  или , установите необходимое количество минут до отключения (в пределах от 1 до 60).

УПРАВЛЕНИЕ ВЫТЯЖКОЙ

Далее нажмите на  для переключения установки необходимого значения секунд (от 0 до 59). Установив секунды, нажмите  еще раз для подтверждения выбранного значения. По достижению установленного значения времени задержки, мотор вытяжки отключится.

Если на кнопки управления не воздействовать более 30 секунд, подсветка дисплея автоматически отключается.

ЭКСПЛУАТАЦИЯ ВЫТЯЖКИ

ЭКСПЛУАТАЦИЯ ВЫТЯЖКИ

Кухонная вытяжка в зависимости от ее установки может работать в двух режимах:

- режим отвода воздуха в вентиляционную шахту;
- режим рециркуляции.

В режиме отвода воздуха в вентиляционную шахту (рис. 5) вытяжка посредством гофрированного шланга или пластикового воздуховода подключается к вентиляционной шахте. И, таким образом, все кухонные испарения, запахи, гарь и копоть, проходя через многоразовые алюминиевые жироулавливающие фильтры, выводятся за пределы помещения. При таком режиме работы нет необходимости устанавливать угольные акриловые запахоулавливающие фильтры. Режим отвода является наиболее эффективным, поскольку вытяжка удаляет все кухонные испарения за пределы кухни в вентиляционную шахту.

Рис. 5

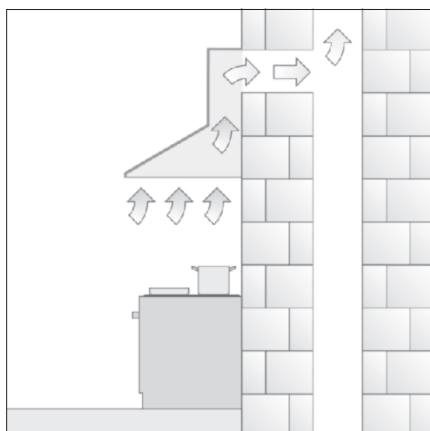

В режиме рециркуляции (рис.6) вытяжка не подключается к вентиляционной шахте. Воздух просто прогоняется через вытяжку внутри кухни.

В этом режиме на вытяжку должны быть установлены сменные угольные акриловые запахоулавливающие фильтры. Эти фильтры не входят в комплект вытяжки и приобретаются отдельно. Использование вытяжки в режиме рециркуляции снижает ее производительность.

Рис. 6

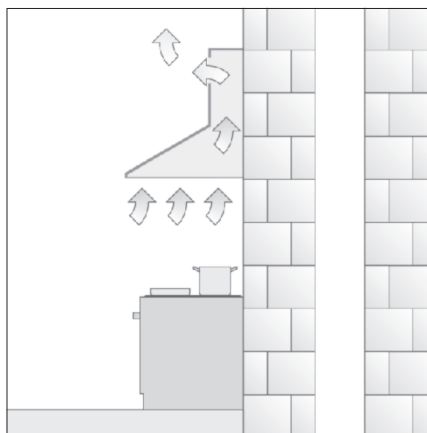

Наибольшую производительность вытяжка обеспечивает в режиме отвода воздуха в вентиляционную шахту.

ОБСЛУЖИВАНИЕ И УХОД ЗА ВЫТЯЖКОЙ

Перед тем как приступить к любой операции по очистке или ремонту вытяжки, выключите напряжение электросети.

Для внешней очистки окрашенных вытяжек используйте влажную ткань, смоченную в теплой воде с нейтральным моющим средством. Для внешней очистки стальных, медных и латунных поверхностей используйте специальные средства, следуя соответствующим инструкциям. Никогда не используйте для ухода за вытяжкой хлорсодержащие и кислотосодержащие средства, абразивные средства или губки, которые могут поцарапать поверхность.

Алюминиевый жироулавливающий фильтр, удерживая частицы жира и проходящую через него пыль из воздуха, засоряется.

Его следует чистить не кислотосодержащими средствами или мыть после предварительного отмачивания в горячей воде с помощью эффективного моющего средства или, если это возможно, в посудомоечной машине (при температуре 65°C). Сильно загрязненные, жироулавливающие фильтры не следует мыть в посудомоечной машине вместе с посудой.

Одновременно с чистой жироулавливающим фильтром проведите очистку от жировых отложений всех доступных элементов корпуса вытяжки.

Процесс снятия алюминиевого фильтра показан на рис. 7. Для снятия алюминиевого фильтра вначале необходимо открыть откидную панель (поз. 1 на рис. 7), а затем поднять ручку пружинного замка на фильтре и, потянув на себя, снять фильтр.

Не устанавливайте фильтр в вытяжку до его полного высыхания.

Установка фильтра производится в обратном порядке. Следует нажать на пружинный замок на фильтре и установить его на место, после чего замок отпустить.



Рис. 7

Угольные фильтры (если они установлены и вытяжка работает в режиме рециркуляции) следует менять 1 раз в 3–4 месяца. Для снятия угольного фильтра вначале необходимо открыть откидную панель и снять алюминиевый фильтр (рис. 7). Угольные фильтры устанавливаются на защитные решетки корпуса мотора путем легкого поджатия и поворота их по часовой стрелке. Для снятия угольного фильтра его следует также слегка поджать и повернуть против часовой стрелки.

Лампы подсветки

На Вашей вытяжке установлены LED-лампы подсветки. Они обладают повышенным сроком службы, но если лампа все же перегорела, аналогичную лампу подсветки Вы сможете приобрести в наших сервисных центрах.

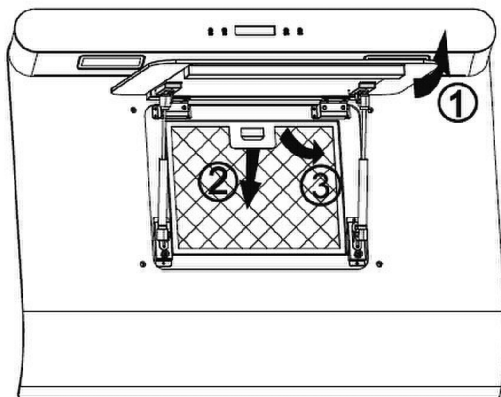
Внимание!

Замена ламп и фильтров не входит в гарантийное обслуживание.

УСТАНОВКА ВЫТЯЖКИ

Только квалифицированный специалист имеет право устанавливать и подключать вытяжку к электросети.

Не рекомендуется начинать монтаж вытяжки и снимать с нее защитную пленку, пока Вы не убедитесь в ее технической исправности путем подключения ее к электрической сети и проверки всех ее функций.

Для этого следует разместить корпус вытяжки (№2, рис. 1), не подсоединяя к нему декоративных коробов воздуховода (№ 6, 7, рис. 1), таким образом, чтобы тыльная сторона корпуса оказалась на столе или на полу, а переключатель режимов работы вытяжки, находящийся на лицевой панели, был бы обращен в порону проверяющего. Далее вытяжка подключается к электросети и производится ее проверка. Если вытяжка работает исправно во всех режимах, то можно приступить к ее монтажу, если нет, то необходимо обратиться в организацию, в которой Вы приобрели вытяжку, или в гарантийную мастерскую.

Защитную пленку с вытяжек из нержавеющей стали рекомендуется снимать только после окончания монтажа.

Напоминаем, что высота установки вытяжки над электрической плитой должна быть не менее 65 см, а над газовыми горелками – не менее 75 см.

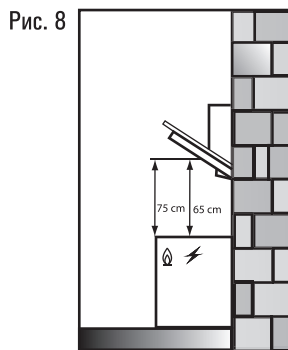

Внимание! Монтаж этой вытяжки рекомендуется выполнять вдвоем.

Перед установкой для удобства монтажа вытяжки снимите с нее алюминиевый жироулавливающий фильтр.

УСТАНОВКА ВЫТЯЖКИ

Монтаж вытяжки производите в следующей последовательности:

1. Прежде чем приступить к сверлению отверстий под дюбели в стене необходимо произвести разметку. Для этого измерьте на вытяжке расстояние между центрами отверстий, предназначенных для подвешивания вытяжки на стену. На нужной высоте начертите горизонтальную линию на стене по уровню. На этой линии наметьте точки, расстояние между которыми должно равняться расстоянию, измеренному между центрами отверстий для подвешивания вытяжки (рис. 9.1)

2. Просверлите отверстия в намеченных точках. Диаметр отверстия и глубина сверления должны быть равны дюбелям, вложенным в комплект поставки

3. Установите дюбели в просверленные отверстия и закрутите в них установочные винты так, чтобы головки винтов выступали от стены на 5–7 мм

4. Если Вы планируете использовать вытяжку в режиме отвода воздуха в шахту, установите гофрированный воздуховод и лепестки антивозвратного клапана (рис. 9.2)

5. Соберите декоративные кожуха как это показано на рисунке 9.3

6. Повесьте корпус вытяжки на ранее установленные установочные винты и установите на вытяжку ранее собранные декоративные кожуха. Выдвинув кожуха на необходимую высоту, наметьте точки крепления планки для крепления декоративных кожухов (рис. 9.1; 9.4)

7. Не снимая вытяжки, откройте откидную панель и снимите жироулавливающий фильтр. На внутренней стенке вытяжки найдите два отверстия, выходящие к стене. Отметьте их (рис. 9.5)

8. Снимите вытяжку и просверлите отмеченные ранее отверстия. Вставьте, в просверленные отверстия дюбели.

9. Повесьте корпус вытяжки на установочные винты. Откройте откидную панель и закрепите вытяжку ещё двумя винтами в просверленные ранее отверстия (рис. 9.4; 9.5)

10. Перед установкой декоративных кожухов подключите вытяжку к сети электропитания и в случае использования вытяжки в режиме отвода воздуха в шахту, проведите воздуховод.

11. Установите планку крепления декоративного кожуха, закрепив её винтами в ранее просверленные отверстия (рис. 9.1)

12. Установите декоративные кожуха на вытяжку и закрепите их винтами к планке и корпусу вытяжки (рис. 9.6)



Рис. 9.1

ИНСТРУКЦИЯ ПО УСТАНОВКЕ ВЫТЯЖКИ



Рис. 9.2

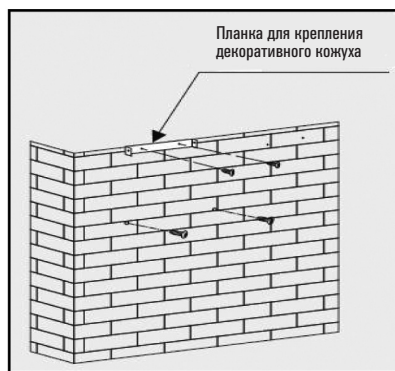

Рис. 9.3

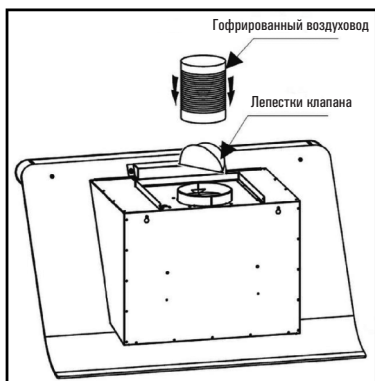

Рис. 9.4

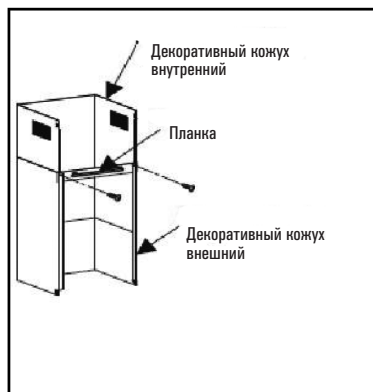

Рис. 9.5

ПОДКЛЮЧЕНИЕ К ЭЛЕКТРОСЕТИ

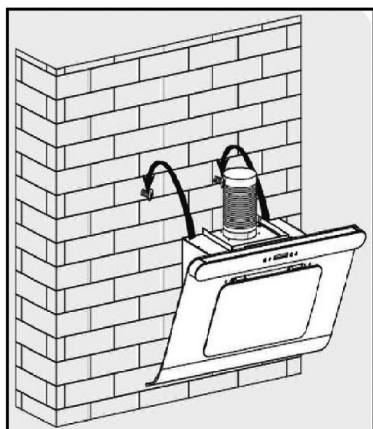

Рис. 9.6

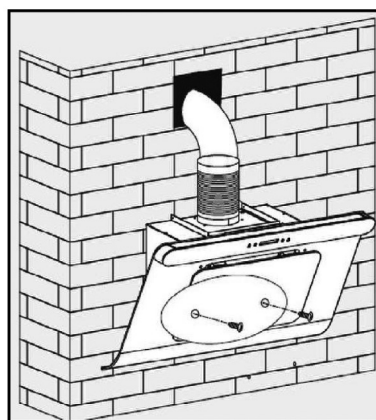
ПОДКЛЮЧЕНИЕ К ЭЛЕКТРОСЕТИ

Вытяжка подключается к электросети напряжением 220–240 В ~, 50 Гц.

Во избежание поражения электрическим током вытяжка должна включаться в розетку с заземлением.

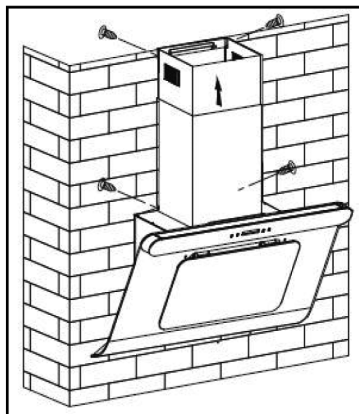
Категорически запрещается обрезать вилку при монтаже вытяжки.

При повреждении электрического шнура, его замену производит квалифицированный специалист сервисной службы.

С целью дополнительной защиты вытяжки от перепадов напряжения в сети рекомендуется подключать ее через дополнительный автоматический выключатель 6 А.

Вытяжка установлена.

**Включайте ее и пользуйтесь
на здоровье**

ИНФОРМАЦИЯ О СЕРТИФИКАЦИИ ПРОДУКЦИИ

Кухонные вытяжки, представленные в данной инструкции по эксплуатации, соответствуют требованиям ТР ТС 004/2011 «О безопасности низковольтного оборудования», ТР ТС 020/2011 «Электромагнитная совместимость технических средств».

EAC

ВОЗМОЖНЫЕ НЕИСПРАВНОСТИ ВЫТЯЖКИ

ВОЗМОЖНЫЕ НЕИСПРАВНОСТИ И СПОСОБЫ ИХ УСТРАНЕНИЯ

	Проверить электрические соединения	Проверить включен ли мотор	Проверить выключатель лампы (должен быть включен)	Проверить алюминиевый фильтр (мыть 1 раз в 1,5 - 2 месяца)	Проверить розетку есть ли в ней напряжение	Проверить лампы	Проверить трубу выхода воздуха (должна быть тяга)	Проверить угольный фильтр (замена производится 1 раз в 3-4 месяца)
Вытяжка не работает	●	●			●			
Не горит лампа	●		●		●	●		
Уменьшилась производительность вытяжки				●			●	●
Вытяжка стала работать громче				●			●	
В режиме рециркуляции слабо выводится воздух				●				●

Если Вы не в состоянии определить или устранить проблему, то Вы можете обратиться в наш **Сервисный Центр**. Запишите название модели, заводской номер (указан на табличке, находящейся внутри корпуса вытяжки) и дату покупки вытяжки, так как эти сведения потребуются **Сервисному Центру**.



ГАРАНТИЙНЫЙ ТАЛОН на изделие Shindo

ОТМЕТКА О ПРОДАЖЕ

Изделие _____
Модель _____
Заводской номер _____
Торговая организация _____

Претензий к внешнему виду, техническому состоянию и комплектности изделия не имею

Подпись покупателя _____

Изготовитель оставляет за собой право на внесение изменений в конструкцию и дизайн.

Дата покупки _____

Подпись продавца _____

М.П.

ТАЛОН №3

Изделие _____
Модель _____
Заводской номер _____
Дата покупки _____

М.П.

печать / штамп
торгующей организации

ТАЛОН №2

Изделие _____
Модель _____
Заводской номер _____
Дата покупки _____

М.П.

печать / штамп
торгующей организации

ТАЛОН №1

Изделие _____
Модель _____
Заводской номер _____
Дата покупки _____

М.П.

печать / штамп
торгующей организации

Любые претензии по качеству ремонта изделия и деталей рассматриваются только после проверки качества (технического состояния) изделия представителем СЦ.

По прейскуранту СЦ клиентом оплачивается выезд мастера в случае:

- невозможности демонтажа изделия сотрудником СЦ;
- отсутствия заявленного недостатка в процессе проверки изделия;
- отсутствия клиента в назначенное время.

По прейскуранту СЦ клиентом оплачиваются услуги:

- по демонтажу изделия из кухонной мебели для осуществления ремонта изделия, в случае когда произведенная установка не допускает ее снятие (извлечение) без проведения дополнительных работ.

Рекомендуем доверять подключение (установку) изделий только квалифицированным специалистам.

В целях Вашей безопасности, установка изделий, работающих на газе, допускается только специалистами и организациями, имеющими соответствующие лицензии Ростехнадзора.

Сохраняйте квитанции и иные документы о подключении (установке) Вашего изделия в течение срока его эксплуатации.

Центр Технической поддержки

8 495 363 36 96

(для звонков из Московского региона)

8 800 700 36 96

(для звонков из других регионов РФ)

www.shindo.ru



ТАЛОН №3

Вид неисправности _____

Сервисный центр

М.П.

« ____ » _____ 20 ____ г.



ТАЛОН №2

Вид неисправности _____

Сервисный центр

« ____ » _____ 20 ____ г.



ТАЛОН №1

Вид неисправности _____

Сервисный центр

« ____ » _____ 20 ____ г.

УСЛОВИЯ ОБСЛУЖИВАНИЯ

Данный талон дает право на бесплатный ремонт изделия в течение 24 месяцев со дня продажи. Обслуживание производится в авторизованных сервисных центрах (СЦ) на территории России (см. список адресов и телефонов). Неисправные узлы изделий в гарантийный период бесплатно ремонтируются или заменяются новыми. Решение вопроса о целесообразности их замены или ремонта остается за Сервисным центром. Бесплатному ремонту подлежат изделия, использующиеся только в бытовых (семейных, домашних) целях. Использование изделия не по назначению, а так же промышленное использование, и подобное по нагрузке, не предусмотрено. Срок службы изделия составляет 7 (семь) лет.

Бесплатное обслуживание осуществляется при соблюдении следующих условий:

- в талоне должны быть заполнены следующие графы: изделие, модель, заводской номер, торгующая организация, дата покупки;
- талон должен иметь четко различимый штамп (печать) и подпись продавца, включая отрывные талоны;

Сервисный центр не несет какой-либо ответственности за любой возможный ущерб, нанесенный потребителю или его имуществу, и не производит бесплатный ремонт в следующих случаях:

- ремонта не уполномоченными на то лицами, разборки изделия, изменения конструкции и непредусмотренных инструкцией вмешательства;
- несоблюдения правил эксплуатации, указанных в инструкции по эксплуатации изделия;

- несоблюдение правил установки;
- использование воздуховода диаметром менее, указанного в инструкции по эксплуатации, и наличия преград для свободного прохождения воздуха в канале;
- замены комплектующих и расходных материалов (осветительных ламп, угольных фильтров и т.д.);
- использования расходных материалов не надлежащего качества;
- неисправностей и повреждений, вызванных экстремальными условиями (пожар, стихийные бедствия и т.д.);
- воздействия воды и растворов на механические и электрические элементы изделия;
- небрежного хранения и/или небрежной транспортировки;
- повреждений (отказов) техники или нарушение её нормальной работы, вызванных животными или насекомыми;
- попадания во внутренние рабочие объемы посторонних предметов;
- включения в сеть с недопустимыми параметрами (ГОСТ 13109-97);
- использования изделия в целях, для которых оно не предназначено.

Сервисный центр не принимает претензий по поводу:

- механических повреждений (царапины, трещины, сколы);
- потери товарного вида вследствие применения химических и абразивных веществ;
- термических, механических повреждений, повреждений электрических компонентов, возникших вследствие эксплуатации неисправного изделия;
- невозможности демонтажа изделия сотрудником СЦ (сложный демонтаж адресуется организации, производившей установку).

Внимание!

Настоящая гарантия осуществляется только при наличии правильно заполненного гарантийного талона и оригинала товарного чека с указанием даты продажи. Список сервисных центров может быть изменён без предварительного уведомления.

АВТОРИЗИРОВАННЫЕ СЕРВИСНЫЕ ЦЕНТРЫ

Информацию о действующих сервисных центрах Вы можете узнать на сайте
www.shindo.ru или по телефонам Центра технической поддержки
8 495 363 3696 (для звонков из Московского региона) или **8 800 700 36 96** (для звонков из других регионов РФ)

№	Город	Название СЦ	Индекс	Адрес	Телефон
1	Абакан	ИП Козлов Антон Викторович	655011	г. Абакан, ул. Пирятинская, д. 27А	(3902) 35 97 03
2	Архангельск	ООО «Архсервис-центр»	163046	г. Архангельск, ул. Воскресенская, д. 85	(8182) 66 18 66, 65 90 71
3	Астрахань	ИП Пушкин А.С.	414000	г.Астрахань, ул. Епишина, 23	8(8512)630081
4	Астрахань	ИП Савин Н.К.	414014	г. Астрахань, ул. Сен-Симона, д. 42-26	(8512) 38 28 67, 38 35 84
5	Ахтубинск	ИП Нупчинский А.А. АСЦ «Новчег»	416502	г. Ахтубинск, мкр. Мелиораторов, д. 15	(85141) 3-61-25
6	Барнаул	ООО «Альфасервис»	656044	г. Барнаул, ул. Попова, д. 55	(3852) 48 50 67
7	Белгород	ООО «Выбор-Сервис»	308600	г. Белгород, Гражданский пр., 32	(4722) 32-65-92, 32-69-29
8	Белореченск	ООО «Дело техники»	352630	г. Белореченск, ул. Мира, д. 63	(918) 980 64 75
9	Благовещенск	ООО «Фирма «Олакс»	675002	г. Благовещенск, ул. Ленина, д. 27	(4162) 52 20 00
10	Брянск	ИП Феськова В.В	241037	г. Брянск, ул. Красноармейская, д. 156А	(4832) 58 03 58
11	Брянск	ООО «МТН-Сервис»	241037	г. Брянск, ул. Красноармейская, д. 170	(4832) 75 69 00
12	Великий Новгород	ООО «АЦ «Пионер Сервис»	173021	г. Великий Новгород, ул. Попова, д. 2/22	(8162) 785-001
13	Владивосток	ИП Корнейчук Н.А.	690014	г. Владивосток, Народный пр-т, д. 43/2	(4232) 43 61 33
14	Владивавказ	ООО "Артика Сервис"	362015	г. Владивавказ, пр. Кюста, д. 15	(8672) 550870
15	Владимир	ООО «Рост-Сервис»	600031	г. Владимир, ул. Юбилейная, д. 60	(4922) 30 50 55, 21 44 24
16	Волгоград	ООО «Толиман»	400007	г. Волгоград, ул. Кузнецова, д. 49	(8442) 27 05 06
17	Вологда	ООО «ТехноСервис»	160004	г. Вологда, ул. Благовещенская, д. 47	(8172) 769396
18	Вологда	ИП Остромская Н.Н. «Ремонт бытовой техники»	160019	г. Вологда, ул. Чернышевского, д. 65	(8172) 542154, 70-03-45
19	Воронеж	ООО «Технопрофсервис»	394026	г. Воронеж, пр-т Труда, д. 91	(4732) 46 31 79
20	Воронеж	ИП Михайлов А.И. «Инженер Сервис»	394043	г. Воронеж, ул. Ленина, д. 73	(473) 21-000-12
21	Гусь-Хрустальный	ООО «СУПЕР-СЕРВИС»	601503	г. Гусь-Хрустальный, ул. Менделеева, д. 25	(49241) 3 30 00, 3 52 51, 3 48 01
22	Екатеринбург	ООО «Солитон-Мастер»	620034	г. Екатеринбург, ул. Бебеля, д. 17	(343) 269 84 86
23	Екатеринбург	ИП Алексеев А.М.	620026	г. Екатеринбург, ул. Карла Маркса, д. 60, оф. 6	(343) 361-08-20
24	Ижевск	ООО «ДС»	426000	г. Ижевск, ул. К. Маркса, д. 393	(3412) 43 16 62
25	Ижевск	ООО «РИТ-Сервис»	426000	г. Ижевск, ул. М. Горького, д. 162	(3412) 43 20 39, 43 07 52
26	Иркутск	ООО «Комту-Сервис Центр»	664047	г. Иркутск, ул. Партизанская, д. 46А	(3952) 22 27 32
27	Йошкар-Ола	ИП Бешкарева С.В.	424006	г. Йошкар-Ола, ул. Советская, д. 173	(8362) 45 73 68, 41 77 43
28	Йошкар-Ола	ООО «Позитрон-Сервис»	424000	г. Йошкар-Ола, пр-т Гагарина, д. 7	(8362) 66 06 61, 45 00 45, 42 53 86

29	Казань	ООО «Городской сервисный центр «АТремонтнуем все»	420032	г. Казань, ул. Краснооношайская, д. 92	(843) 555 49 32
30	Калининград	ООО «РемТехСервис»	236011	г. Калининград, ул. Судостроительная, д. 75	(4012) 30 38 00
31	Калуга	ООО «Престиж»	248030	г. Калуга, ул. Герцена, д. 16Б	(4842) 59 51 69, 74 61 12
32	Каменск-Уральский	ИП Шайдуров С.А.	623409	г. Каменск-Уральский, ул. Ленина, д. 95	(3439) 37 02 03, (950) 547 10 15
33	Кемерово	ООО «Сервисный Центр Мастеръ»	650024	г. Кемерово, ул. В. Волошиной, д. 4	(3842) 38 19 43
34	Киров	ООО «ВГК-сервис»	610035	г. Киров, ул. Базовая, д. 8	(8332) 62 11 83
35	Киров	ООО «ТВКОМ»	610001	г. Киров, Октябрьский пр-т, д. 116А	(8332) 54 20 64, 54 69 56
36	Коломна	ИП Варенова Е.В. «Идеал-сервис»	140413	г. Коломна, ул. Цементников, д. 7	(8496) 613 90 41
37	Кострома	ИП Молодкин В.Л.	156003	г. Кострома, ул. Коммунаров, д. 5	(4942) 63 97 23
38	Кострома	ООО «Антэк»	156019	г. Кострома, ул. Станкостроительная, д. 5Б	(4942) 41 02 02
39	Котлас	ООО «Консультант Сервис»	165300	г. Котлас, ул. Невского, д. 2	(81837) 3 25 10
40	Краснодар	ИП Гарбузов С.Н.	350075	г. Краснодар, ул. Салезнёва, д. 76	8-800-100-2505
41	Краснодар	ООО «АСЦ Фотон»	350049	г. Краснодар, ул. Северная, д. 237	(861) 255 46 72
42	Красноярск	ООО «ДОН-ТВ СЕРВИС»	660075	г. Красноярск, ул. Железнодорожников, д. 11	(3912) 2 14 65, 20 58 85
43	Курган	ООО «Товарищество предпринимателей»	640020	г. Курган, ул. Красина, д. 41	(3522) 45 76 83
44	Курск	ИП Суццов А.Г.	305004	г. Курск, ул. Станционная, д. 4А	(4712) 39 37 47, 39 38 00
45	Липецк	ООО «Эксперт-Сервис»	398035	г. Липецк, ул. Звездная, д. 16/2	(4742) 31 90 82
46	Махачкала	ИП Джабраилов Р.Р.	367026	г. Махачкала, ул. Проектная, д. 15А	(8722) 641954, (928) 9895634
47	Минск	ЗАО «ПАТИО»	220020	Республика Беларусь, Минск, ул. Нарочанская, д. 11	(017)2561672, 2561958, 2566437, 2561527
48	Москва	ООО «Голдтехсервис»	119331	г. Москва, ул. Кравченко, д. 10	8(499)131 21 61
49	Москва	ООО «СКТ-Сервис»	111395	г. Москва, ул. Красный Казанец, д. 6/4, офис 2	(495) 508 79 63, (495) 972 50 52
50	Москва	МБ Сервис ООО «ЭМ НОЛЬ»	125212	г. Москва, Ленинградское шоссе, д. 35	(495) 7972667
51	Москва	ООО «Европейские Сервисные Технологии»	117546	Москва, Харьковский проезд, дом 2	(495) 7440014
52	Мурманск	ООО «ОН»	183017	г. Мурманск, ул. Сафонова, д. 15А, офис 302	(8152) 78 20 80
53	Мурманск	ООО «АЦ «Пионер Сервис»	183038	г. Мурманск, ул. Свердлова, д. 19А, 5 этаж	(8152) 703930
54	Мурманск	ООО «Электроника Сервис»	183050	г. Мурманск, пр. Ледокольный, д. 5	(8152) 527177
55	Набережные Челны	ООО «Комплексные Системы Плюс»	423827	г. Набережные Челны, ул. 40 Лет Победы, д. 67А	(8552) 59 23 58
56	Нижневартовск	ИП Шахматов Н.Г.	628600	г. Нижневартовск, Ханты-Мансийский Автономный округ - Югра, ул. Пионерская 30А	8(3466) 566813; 530360
57	Нижний Новгород	ИП Домнин В.Л.	603024	г. Нижний Новгород, ул. Ванеева, д. 6	(831) 411 70 61, 411 70 62
58	Нижний Новгород	ИП Корытина М.В.	603146	г. Нижний Новгород, ул. Заярская, д. 18	(831) 416 31 41, 412 36 01, 412 00 29
59	Нижний Новгород	ООО «Бытовая автоматика-сервис»	603086	г. Нижний Новгород, б-р Мира, д. 16	(831) 461 88 48
60	Нижний Новгород	ООО «ТЕТРАСИС»	603093	г. Нижний Новгород, ул. Деловая, д. 1, офис 27 (ТКЦ «ВЫСОКОГО»)	(831) 296 25 78, 296 25 80

61	Новокузнецк	ООО «МВ-Сервис»	654007	г. Новокузнецк, пр-т Кузнецкостровский, д. 44	(3843) 46 94 00
62	Новороссийск	ИП Скрыпников В.И.	353925	г. Новороссийск, пр-т Дзержинского, 217	(8617) 647 940, 616 279
63	Новосибирск	ООО «ЭН-студии»	630132	г. Новосибирск, ул. Железнодорожная, д. 14	(8383) 221 42 16
64	Новосибирск	ООО «ТРАНССЕРВИС-Новосибирск»	630084	г. Новосибирск, ул. Новая Заря, д. 2А	(383) 271 14 45
65	Новый Уренгой	ООО «Сервис маркет»	629300	г. Новый Уренгой, ул. 26 Съезда КПСС, д. 10 Б	(3494) 94-54-37
66	Ногинск	ИП Запышный А.И.	142407	г. Ногинск, ул. 3-го Интернационала, д. 175	(496) 5193202
67	Обнинск	ООО «РАДИОТЕХНИКА»	249032	г. Обнинск, ул. Курчатова, д. 4Б	(48439) 5 31 31
68	Омск	ООО «Сервис Бытовой Техники»	644006	г. Омск, 16-й Военный Городок, д. 374	(3812) 46 77 73
69	Омск	ООО «БЫТСЕРВИС»	644007	г. Омск, ул. Чернышевского, д. 2/8	(3812) 24 99 64, 48 38 03
70	Орел	ООО «Евросервис»	302040	г. Орел, ул. 8 Марта, д. 25	(4862) 40 86 81, 40 86 82
71	Оренбург	ИП Тюшевский А.В.	460050	г. Оренбург, ул. Ноябрьская, д. 43/2-110 (помещение №3)	(3532) 61 11 38
72	Орск	ИП Бердников В.В.	462430	г. Орск, ул. Волкова, д. 2	(3537) 351318
73	Пенза	ИП Колчанов С.П.	440061	г. Пенза, ул. Мирская, д. 17	(8412) 34 56 49
74	Первоуральск	ООО «Оптим-сервис»	623104	г. Первоуральск, ул. Луначарского, д. 34	(3439) 64 91 90
75	Пермь	ООО «САТУРН-СЕРВИС»	614070	г. Пермь, б-р Гагарина, д. 24	(342) 259 66 59
76	Петрозаводск	ООО «АРНАУТ»	185014	г. Петрозаводск, пр-т Лесной, д. 51/1	(8142) 63 32 18
77	Псков	ИП Беляев А.В.	180004	г. Псков, Октябрьский пр-т, д. 56	(8112) 66 55 27
78	Псков	ООО «МиниМакс»	180016	г. Псков, Рижский пр-т, д. 70А	(8112) 72 13 90
79	Пушкино	ООО «Профсервис»	141207	г. Пушкино, Московский пр-т, д. 57, кор. 4, помещение 004	(985) 121 73 55
80	Пятигорск	ИП Машно А.Е. «Техно Сервис»	357528	г. Пятигорск, ул. Ермолова, д. 12	(928) 225 95 85, (8793) 31 84 16
81	Ростов-на-Дону	ООО «Мастер»	344065	г. Ростов-на-Дону, ул. 50-летия Ростсельмаша, д. 1/52, офис 55	8 800 100 51 52, (863) 219 21 12
82	Ростов-на-Дону	ООО «ТРАНССЕРВИС-Ростов»	344092	г. Ростов-на-Дону, пр-т Королева, д. 7/19	(863) 299 65 36
83	Рязань	ООО «Аритика Сервис»	390046	г. Рязань, ул. Яхонтова, д. 19	(4912) 21 57 20
84	Самара	ООО «Политехсервис»	443030	г. Самара, ул. Чернореченская, д. 21	(846) 267 50 45, 977 77 77, 8 987 948 48 39
85	Самара	ООО «Стандарт»	443091	г. Самара, ул. Ташкенская, д. 86	(846) 972 37 71
86	Санкт-Петербург	ООО «ИНАРИС-СЕРВИС»	194017	г. Санкт-Петербург, ул. Дрезденская, д. 4/1	(812) 554 38 36
87	Санкт-Петербург	ООО «МастерЛайн»	197022	г. Санкт-Петербург, ул. Литераторов, д. 17Б, офис 8	(812) 907 19 62, 923 19 62
88	Санкт-Петербург	ООО РТЦ «СОВИНСЕРВИС»	193144	г. Санкт-Петербург, Суворовский пр-т, д. 35	(812) 275 01 21, 275 05 71, 275 05 56
89	Саранск	ИП Аксенов Е.С.	430009	г. Саранск, ул. Краснофлотская, д. 109	(8342) 373869, (929) 7473869
90	Саратов	ООО «Транссервис-Саратов»	410065	г. Саратов, ул. 3-я Дачная, ост. Торговый дом «ТЦ-Поволжье»	(8452) 351180, 554363
91	Серпухов	ИП Чиков М.Э «Топаз»	142211	г. Серпухов, ул. 1-я Московская, д. 44	(8967) 35 43 00
92	Смоленск	ООО «ПП «ГЛАЙС»	214025	г. Смоленск, ул. Нормандия-Неман, д. 35	(4812) 62 29 79, 64 02 42
93	Сочи	ООО «ДЭЛ»	354068	г. Сочи, ул. Донская, д. 50А	(8622) 55 51 19

94	Ставрополь	ООО «Техно-Сервис»	355044	г. Ставрополь, ул. 7-я Промышленная, д. 6	(8652) 39 30 30
95	Старый оскол	ИП Щуплов И.С.	309530	г. Старый Оскол, ул. Октябрьская, д. 5А, офис 17	(4725) 22 05 41, (4725) 22 15 59
96	Сургут	ООО «АСЦ Интерсервис»	628400	г. Сургут, Комсомольский пр-т, д. 21, кв. 111	(3462) 25 25 63
97	Сургут	ИП Полукаров Е.В.	628400	г. Сургут, ул. Ленина, д. 17	(3462) 66 70-79, (3462) 68-33-50
98	Сызрань	ОАО «Радуга»	446001	г. Сызрань, ул. Победы, д. 16	(8464) 98 40 92
99	Тамбов	ООО ТТЦ «Атлант-Сервис»	392000	г. Тамбов, ул. Московская, д. 23А	(4752) 72 63 46, 26 6 56
100	Тверь	ООО СЦ «Веста-Сервис»	170001	г. Тверь, ул. Спартака, д. 50	(4822) 42 33 89, 42 41 86
101	Тобольск	ИП Обухова А.Н.	626157	г. Тобольск, 7 мкр., д. 3, кв. 24	(3456)27-34-39, 27-36-90
102	Тольятти	ООО «Волга Техника +»	445022	г. Тольятти, б-р 50 лет Октября, д. 26	(8482) 22 72 41, 227 1 85
103	Томск	ООО «ГлавБитСервис»	634021	г. Томск, ул. Некрасова, д. 12	(3822) 26 68 65
104	Троицк	ИП Ночкин В.В.	142190	г. Троицк, Сиреневый б-р, д. 7, павильон 18	(926) 145 84 36
105	Тула	ООО «Быт-Сервис»	300004	г. Тула, ул. Штыковая, д. 45	(4872) 47 02 06
106	Тула	ООО «Эксперт-Т»	300004	г. Тула, Ленина проспект д. 46	(4872) 36 19 17, 32 56 66
107	Тюмень	ИП Аржонухин А.В. СЦ «АВИНОМ»	625023	г. Тюмень, ул. Пржевальского, д. 36, офис 318	(3452) 73 84 43, 723 1 06
108	Улан-Удэ	ИП Наплин А.В	670034	г. Улан-Удэ, ул. Гагарина, д. 15	(3012) 44 23 44, 61 75 66
109	Ульяновск	ИП МУМЛЕВА Е.В.	432031	г. Ульяновск, ул. Металлистов, д. 16/7	(8422) 73 29 19
110	Ульяновск	ИП Трошин Н.К	433327	г. Ульяновск, с. Баратаевка, ул. Мира, д. 34	(964) 8567857
111	Ульяновск	ООО «Техномир-сервис»	432066	г. Ульяновск, ул. Шигаева, д. 6, а/я 6328	(8422) 732660
112	Уфа	ИП Хакимов А.Ф. «МегаТехСервис»	450098	г. Уфа, ул. Комсомольская, д. 31	(347) 2991540
113	Уфа	ООО «УралТехноСервис»	450022	г. Уфа, ул. Менделеева, д. 153	(8347) 279 90 70
114	Хабаровск	ООО «Контур-Сервис»	680045	г. Хабаровск, ул. Юности, д. 34Б	(4212) 70 10 00
115	Ханты-Мансийск	ИП Климин А.А.	628012	г. Ханты-Мансийск, ул. Обская, д. 29, ЦТО «Альфа-Сервис»	(3467) 30 00 05
116	Чебоксары	ООО «Центр обслуживания сложной техники»	428017	г. Чебоксары, ул. Пирогова, д. 20	(8352) 43 12 11
117	Чебоксары	ИП Николаев С.Н.	428000	г. Чебоксары, ул. Ивана Франко, д. 3	(8352)38-63-92
118	Челябинск	ООО «ЭЛЕКТРО-Н»	454112	г. Челябинск, пр-т Победы, д. 302	(351) 741 01 52
119	Челябинск	ООО ТТЦ «Рембыттехника»	454008	г. Челябинск, ул. Производственная, д. 8Б	(351) 771 18 11
120	Череповец	ИП Нуликов Д.В. СЦ ПАНДА	162611	г. Череповец, пр-т Строителей, д. 28А	(8202) 22 92 06, (921) 258 66 44
121	Череповец	ИП Остромская Н.Н.	162625	г. Череповец, ул. Моченкова, д. 18	(820) 254 31 88
122	Черкесск	ИП Батов Р.Х. АСЦ «ЮГ-Сервис»	369000	г. Черкесск, пр. Ленина, д. 340 «В»	(8782) 27-70-77, 27-30-60
123	Чита	ООО «Архимед»	672010	г. Чита, ул. Анохина, д. 10	(3022) 36 47 01, 36 47 02, 36 47 03
124	Элиста	ИП Долинский В.Н.	358009	г. Элиста, 3-й микрорайон, д. 21А	(472) 29 52 07
125	Ярославль	ООО «Трио-Сервис»	150014	г. Ярославль, ул. Угличская, д. 12	(4852) 25 94 83



www.shindo.ru

Центр технической поддержки:

8 495 363 36 96

(для звонков из Московского региона)

8 800 700 36 96

(для звонков из других регионов РФ)